





















OPTIONS DE PROGRAMMATION

Accéder aux menus de programmation

Maintenez appuyée la touche  jusqu'à ce que l'icône  apparaisse sur l'écran LCD. Ensuite appuyez sur l'icône correspondant à l'option désirée et suivez les instructions ci-dessous.

Option du menu	Touche	Programmation
Mélodie de la sonnerie		Appuyez sur la touche  . Le numéro correspondant à la mélodie courante se met à clignoter. Appuyez sur l'une des touches 1 à 5 pour sélectionner une autre mélodie. Appuyez sur la touche  pour enregistrer la mélodie sélectionnée.
Mode de numérotation		Appuyez sur la touche  . Le mode de numérotation courant se met à clignoter. Appuyez sur la touche 1 pour sélectionner la numérotation au clavier et sur la touche 2 pour sélectionner la numérotation au cadran. Appuyez sur la touche  pour enregistrer le mode de numérotation sélectionné.
Fréquence des signaux lumineux		Appuyez sur la touche  . La fréquence courante des signaux lumineux se met à clignoter. Appuyez sur l'une des touches 1 à 5 pour sélectionner une fréquence. 1 = 600 ms, 2 = 300 ms, 3 = 150 ms, 4 = 100 ms, 5 = 80 ms. Appuyez sur la touche  pour enregistrer la durée sélectionnée.
Numéro local*		Appuyez sur la touche  . Entrez le numéro de téléphone que vous voulez voir apparaître sur l'écran LCD lorsque le téléphone est en veille. Appuyez sur la touche  pour enregistrer le numéro sélectionné.
Conférence*		Appuyez sur la touche  . Entrez le numéro désiré. Il sera appelé directement dès vous appuyerez sur la touche Conférence. Pour enregistrer le numéro, appuyez sur la touche  .
Services*		Appuyez sur la touche  . Entrez le numéro désiré. Il sera appelé directement dès vous appuyerez sur la touche 0. Pour enregistrer le numéro, appuyez sur la touche  .



Pour sortir du mode Programmation, appuyez sur la touche CLEAR (effacer).

* Maintenez appuyée la touche "1" pour entrer un trait d'union ou la touche "*" pour entrer un espace dans le numéro. Si un numéro a déjà été programmé, utilisez EFFACER pour supprimer l'ancien numéro avant d'entrer le nouveau numéro.

ASSISTANCE TECHNIQUE

tél 1-800-283-5936
1-801-974-3760

fax 1-801-977-0087
e-mail tech.support@clearone.com



ATTENTION : lisez les informations de sécurité du manuel d'instruction.

© 2004 ClearOne Communications, Inc. Tous droits réservés. Les informations contenues dans ce document sont susceptibles d'être modifiées sans préavis. 800-158-002-02 Rév. 2.0, Brevet U.S. No. D499,392

ClearOne Communications ~ 1825 Research Way, Salt Lake City, UT 84119, Etats-Unis ~ 1-800-945-7730 ~ www.clearone.com

INSTALLATION DU TELEPHONE DE CONFERENCE

Connecter et charger les piles

1. Ouvrez le compartiment des piles, situé sur la partie inférieure de la station, en faisant glisser son couvercle.
2. Branchez la fiche du bloc de piles sur le port situé à l'intérieur du compartiment et insérez les piles. Faites à nouveau glisser le couvercle pour refermer le compartiment.

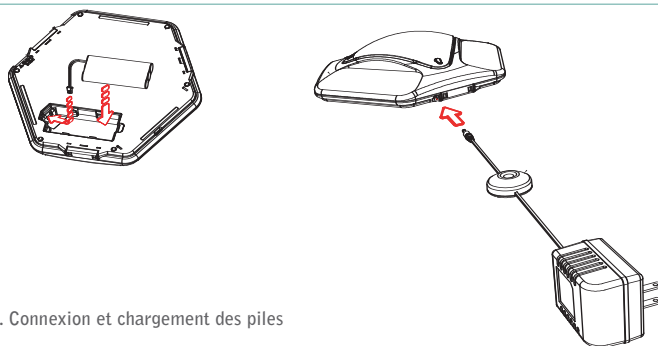

Figure 1. Connexion et chargement des piles

3. Connectez le chargeur à la station de téléconférence et branchez-le sur une prise électrique. Vous devez charger les piles au moins quinze heures avant la première utilisation.

Connecter le moniteur

1. Branchez l'une des extrémités du câble téléphonique sur la prise de téléphone située à l'arrière du moniteur et l'autre extrémité sur une prise téléphonique murale.
2. Si nécessaire, connectez un appareil enregistreur sur la prise audio mono de 2,5 mm.
3. Connectez le câble d'alimentation du moniteur et branchez-le dans une prise électrique*. Vous pouvez séparer le moniteur et la station de téléconférence de 45,7 mètres maximum.

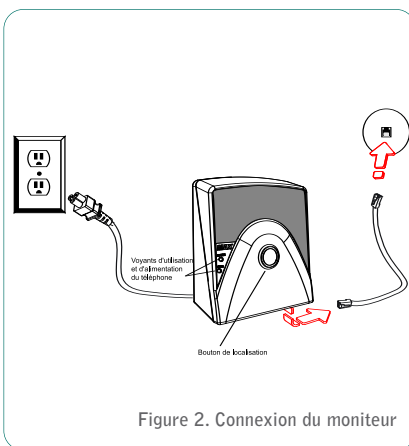









Figure 2. Connexion du moniteur

* Le câble d'alimentation n'est pas fourni pour les moniteurs Max Wireless/MaxAttach Wireless qui se branchent directement sur une prise électrique.









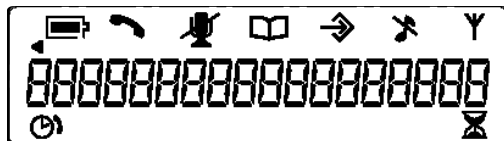

Max Wireless

FONCTIONS DU CLAVIER

Touche	Fonction
	Appuyez sur cette touche pour activer le téléphone et obtenir la tonalité. Appuyez de nouveau sur cette touche pour raccrocher le téléphone et revenir au mode Veille.
	Appuyez sur cette touche pour composer les numéros enregistrés dans le répertoire. Maintenez-la appuyée deux secondes pour accéder au mode Edition du répertoire.
	Appuyez une fois sur cette touche pour appeler le dernier numéro composé. Maintenez-la appuyée deux secondes pour accéder au mode Programmation.
	Appuyez sur cette touche pour appeler votre fournisseur de services de téléconférence. Pour utiliser cette fonction, vous devez avoir programmé le raccourci au préalable.
	Appuyez sur cette touche pour activer le transfert d'appel, la mise en attente des appels, ou la conversation à trois (si le service téléphonique dont vous disposez le permet).
	Appuyez une fois sur cette touche pour effacer le dernier chiffre entré ou maintenez-la appuyée pour effacer tous les numéros. Appuyez sur cette touche pour sortir du mode Programmation sans enregistrer les modifications.
	Au cours d'un appel, appuyez sur cette touche pour ajuster le volume. Vous pouvez aussi régler le volume en appuyant sur cette touche en mode Veille ou pendant que le téléphone sonne.
	Appuyez une fois sur cette touche pour désactiver le micro au cours d'un appel. Appuyez de nouveau sur cette touche pour réactiver le micro. Appuyez une fois durant la sonnerie pour couper la sonnerie.

AFFICHAGE LCD



Icône	Description	Icône	Description
 Batterie	<ul style="list-style-type: none"> Indique le niveau de la batterie. Clignote lorsque la batterie a besoin d'être rechargée. S'anime pendant le chargement. 	 Signal	<ul style="list-style-type: none"> Indique un signal radio Clignote quand le moniteur est hors de portée ou qu'il n'est pas branché.
 Téléphone	<ul style="list-style-type: none"> Indique que le téléphone est en cours d'utilisation. Clignote quand le téléphone sonne. 	 Sonnerie désactivée	<ul style="list-style-type: none"> Visible quand la sonnerie est désactivée.
 Silencieux	<ul style="list-style-type: none"> Apparaît quand le micro est désactivé. 	 Bouton de fenêtre déroulante	<ul style="list-style-type: none"> Apparaît quand 19 chiffres ont été entrés.
 Répertoire	<ul style="list-style-type: none"> Indique le mode Répertoire. 	 Sablier	<ul style="list-style-type: none"> Au cours d'un appel, apparaît sous le compteur indiquant le temps de communication restant.
 Programme	<ul style="list-style-type: none"> Est allumée quand le téléphone est en mode Programmation ou Edition du répertoire. 	 Minuteur	<ul style="list-style-type: none"> Apparaît sous le minuteur indiquant le temps écoulé depuis le début de l'appel.

UTILISER LE TELEPHONE

Effectuer un appel

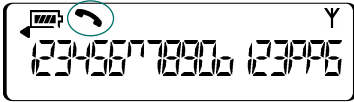



Figure 3. L'icône Téléphone apparaît lorsque le téléphone est activé.

1. Appuyez sur la touche **ON/OFF** (marche/arrêt) pour activer le téléphone. La tonalité se fait entendre.
 2. Composez le numéro de votre correspondant, comme sur un téléphone standard. Le numéro composé apparaît sur l'écran LCD.
-  Vous pouvez aussi numéroté en mode Veille et appuyer ensuite sur la touche **ON/OFF** pour lancer l'appel.
- Quand vous numérotez en mode Veille, vous pouvez suspendre momentanément la numérotation en cours en maintenant appuyée la touche dièse (#).

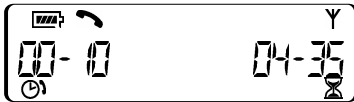

Figure 4. Pendant la conversation téléphonique, vous pouvez voir le temps écoulé depuis le début de l'appel (à gauche) et le temps restant approximatif (à droite).

Effectuer un appel à partir du répertoire téléphonique

1. Appuyez sur la touche **ON/OFF** (marche/arrêt) pour allumer le téléphone. La tonalité se fait entendre.
2. Appuyez sur la touche **PHONEBOOK** (répertoire téléphonique).
3. Appuyez sur la touche du chiffre (0-9) qui renvoie au numéro de votre correspondant, enregistré dans le répertoire.

Répondre à un appel

- Appuyez sur n'importe quelle touche (excepté ******), **MUTE** (silencieux), **VOLUME ELEVE** ou **VOLUME FAIBLE**. Dès qu'un nouvel appel arrive, le téléphone se met à sonner (sauf si la sonnerie est désactivée) tandis que l'icône Téléphone sur l'écran LCD et les voyants lumineux se mettent à clignoter.

Terminer une communication

- Appuyez sur la touche **ON/OFF** (marche/arrêt).

Enregistrer un numéro dans le répertoire téléphonique

1. Entrez le numéro en mode Veille.
2. Maintenez appuyée la touche **PHONEBOOK** (répertoire téléphonique) jusqu'à ce que les icônes Répertoire et Programme s'affichent.

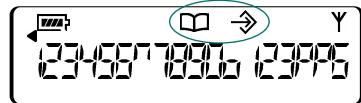

Figure 5. Icônes Répertoire et Programme.

3. Affectez un renvoi au numéro en appuyant sur le chiffre désiré (0-9).
4. Appuyez de nouveau sur la touche **PHONEBOOK** pour enregistrer la nouvelle entrée. Une sonnerie de confirmation retentit.
5. Pour sortir du mode Edition du répertoire sans sauvegarder l'entrée, appuyez sur la touche **CLEAR** (effacer).

Régler le volume de la sonnerie

- Pendant que le téléphone sonne, appuyez sur **VOLUME UP** (augmenter le volume) ou **VOLUME DOWN** (diminuer le volume).
- Quand le téléphone est en veille, appuyez sur **VOLUME UP** ou **VOLUME DOWN**. La sonnerie retentit une fois au niveau établi.

Activer / Désactiver la sonnerie

- Maintenez appuyée la touche étoile (*).

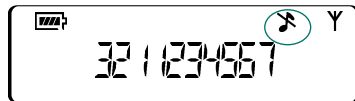

Figure 6. Icône Sonnerie désactivée.

Accéder à vos services de téléconférence

- Appuyez sur la touche **CONFERENCE**. Pour utiliser cette fonction, vous devez avoir programmé le raccourci au préalable.

Accéder à votre centre de services

- En mode Veille, maintenez appuyée la touche **0** pendant deux secondes. Pour utiliser cette fonction, vous devez avoir programmé le raccourci au préalable.